

AC INFINITY

SÉRIE IONBOARD

SYSTÉM PĚSTEBNÍHO SVĚTLA

UŽIVATELSKÝ MANUÁL

VÍTEJTE

Děkujeme, že jste si vybrali AC Infinity. Zavazujeme se k vysoké kvalitě produktů a přátelskému zákaznickému servisu. Pokud máte jakékoli dotazy nebo návrhy, neváhejte nás [kontaktovat](#) Navštivte www.acinfinity.com a klikněte na kontakt pro naše kontaktní informace.

E-MAIL

support@acinfinity.com

WEB

www.acinfinity.com

UMÍSTĚNÍ

Los Angeles, CA

KÓD PŘÍRUČKY IB2306X1

PRODUKT

IONBOARD S22

IONBOARD S24

IONBOARD S33

IONBOARD S44

MODEL

AC-IBS22

AC-IBS24

AC-IBS33

AC-IBS44

UPC-A

819137022515

819137022522

819137022539

819137022546

OBSAH PŘÍRUČKY

Obsah Příručky	Page 5
Bezpečnostní Upozornění	Page 6
Klíčové Vlastnosti	Page 7
Obsah Balení	Page 8
Instalace	Page 9
Napájení a Nastavení	Page 12
Průvodce Spuštěním	Page 13
Platforma UIS™	Page 14
Přidání Dalšíh Světél	Page 15
Programování	Page 17
Další Produkty AC Infinity	Page 18
Záruka	Page 19

BEZPEČNOSTNÍ UPOZORNĚNÍ



CHCETE-LI SNÍŽIT RIZIKO POŽÁRU, ELEKTRICKÉHO ŠOKU NEBO ZRANĚNÍ OSOB, DODRŽUJTE NÁSLEDUJÍCÍ:

1. Ujistěte se, že váš zdroj napájení splňuje elektrické požadavky tohoto produktu.
2. Zkontrolujte místní předpisy pro případná další bezpečnostní opatření potřebná pro instalaci v souladu s předpisy.
3. Před instalací a používáním tohoto produktu si přečtěte všechny pokyny.
4. Pokud nejste obeznámeni s instalací tohoto produktu nebo máte pochybnosti, vyhledejte služby kvalifikovaného, vyškoleného a licencovaného odborníka. Nesprávná instalace zruší záruku tohoto produktu.
5. Tento produkt nesmí být používán na potenciálně nebezpečných místech, jako jsou hořlavé, výbušné, chemicky zatížené nebo vlhké prostředí.
6. Nepřikrývejte napájecí kabely koberci ani jinými textilními materiály.
7. Během instalace, provozu a údržby tohoto produktu je nutné dodržovat bezpečnostní opatření.
8. Neblokujte ani s tímto produktem nijak nemanipulujte, když je v provozu, protože může dojít k elektrickému šoku, požáru nebo poškození produktu.
9. Nespoléhejte na programování zapnutí/vypnutí jako jediný prostředek k odpojení napájení tohoto produktu. Odpojte napájecí kabel před instalací, servisem nebo přemísťováním tohoto produktu.
10. Neprovazujte tento produkt, pokud je jeho kabel poškozený, nebo pokud nefunguje správně, byl upuštěn nebo poškozen jakýmkoli způsobem.

KLÍČOVÉ VLASTNOSTI

ROVNOMĚRNÉ POKRYTÍ

Algoritmicky rozmístěné diody dosahují většího rozptylu světla pro optimalizované využití ve všech fázích pěstování a eliminaci horkých míst.

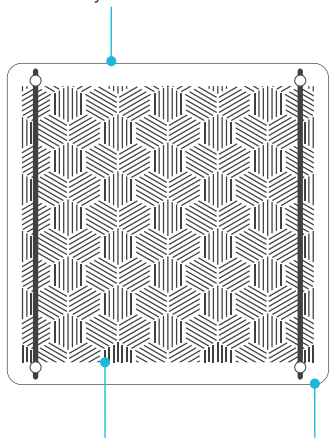

TEPELNĚ OPTIMALIZOVÁNO

Černé eloxovaný hliníkový rám nabízí tiché odvádění tepla, aby pěstební světlo zůstalo chladné při delším provozu.

Zobrazen IONBOARD S22 (AC-IBS22)

DIODY SAMSUNG

Vyrobeno s originálními LED diodami Samsung LM301H plného spektra pro vysokou účinnost a svítivost.

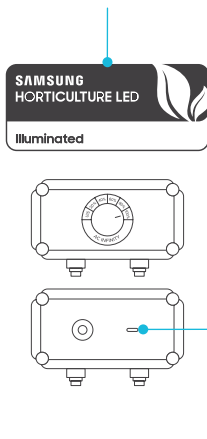

OCHRANA IP65

Utěsněno podle standardů ochrany IP65 proti kapalinám a prachu pro vynikající výkon v prostředí pěstebních stanů.

STMÍVATELNÝ LED DRIVER

Přehledný ovladač jasu přizpůsobuje intenzitu světla fázi pěstebního cyklu vaší rostliny: 20/40/60/80/100%

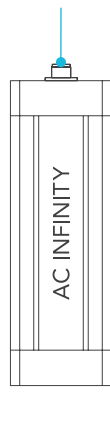

KOMPATIBILNÍ S UIS™

Připojte se k chytrým ovladačům nové generace nebo jiným pěstebním světlům pro větší kontrolu a vlastní programování.

OBSAH BALENÍ



PŘESTEBNÍ
SVĚTLO
(x1)

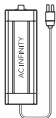

LED
DRIVER
(x1)



LANO S
KARABINOU
(x2)



NEREZOVÝ OCELOVÝ
ZÁVĚSNÝ HÁK
(x2)



KABEL
UIS M-M
(x1)



SADA SUCHOZJIMVÝCH
PÁSKŮ
(x4)



SADA STAHOVACÍCH
PÁSKŮ
(x1)

INSTALACE

IONBOARD S22 / S24

KROK 1

Zavěste ocelové háky přes nosné trámy
pěstebního stanu.

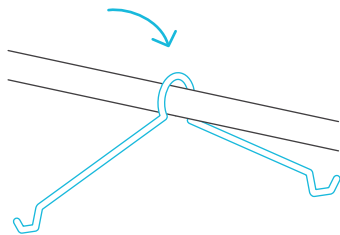

KROK 2

Při podepření pěstebního světla ohněte ocelové háky, aby se jejich konce zasunuly do drážkových otvorů v koncových krytách.

Opakujte tento krok na druhé straně pěstebního světla.

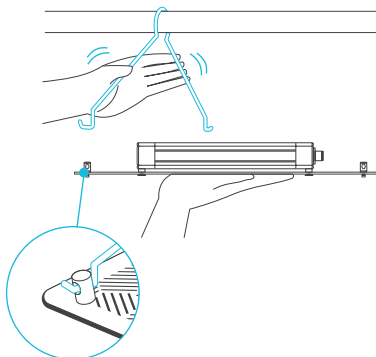

INSTALACE

IONBOARD S33 / S44

KROK 1

Zasuňte ocelové háky do drážkových otvorů v koncových krytách pěstebního světla.

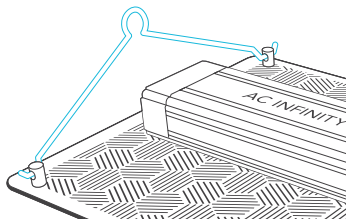

KROK 2

Umístěte tyč pěstebního stanu pod ocelové háky. Nainstalujte tyč do rámu pěstebního stanu.

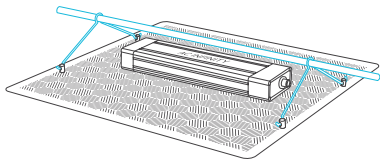

*Pro tuto instalaci se doporučují dvě osoby.

INSTALACE

ZAVĚŠENÍ S LANEM A KARABINOU

KROK 1

Zasuňte ocelové háky do drážkových otvorů v koncových krytách pěstebního světla.

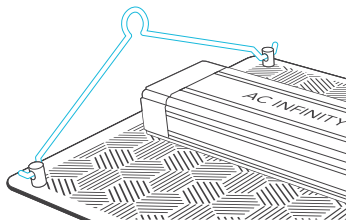

KROK 2

Provlékněte lano s karabinami přes nosné trámy pěstebního stanu.

Přichyťte karabiny na ocelové háky.

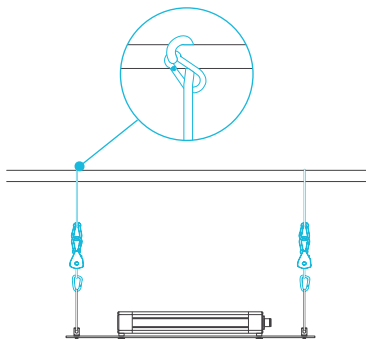

NAPÁJENÍ A NASTAVENÍ

KROK 1

Připojte napájecí kabel k zásuvce AC pro napájení pěstebního světla.



KROK 2

Můžete připojit externí ovladač pro nastavení chytrého programování.

Zasuňte jeden konec prodlužovacího kabelu do LED driveru a druhý konec do zvoleného ovladače.

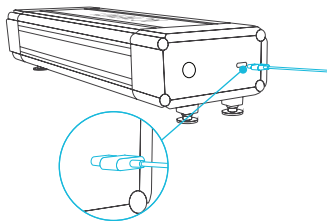

PRŮVODCE SPUŠTĚNÍM

Níže uvedené tabulky nabízejí doporučené výšky montáže a intenzity světla pro každou fázi pěstebního procesu vaší preferované metody. Tyto faktory se budou lišit v závislosti na pěstované rostlině. V dynamickém umístění označuje 'výška' vzdálenost od baldachýnu (vrcholu rostliny).

STATICKÉ UMÍSTĚNÍ	Fáze Semenáčku	Vegetativní Fáze	Fáze Kvetení
Výška	Maximum	Maximum	Maximum
Intenzita	100%	100%	100%

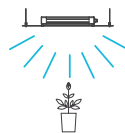
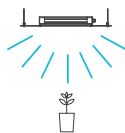
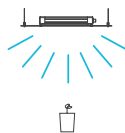

DYNAMICKÉ UMÍSTĚNÍ	Fáze Semenáčku	Vegetativní Fáze	Fáze Kvetení
Výška	1.5 ft.	1.5 ft.	1.5 ft.
Intenzita	40%	80%	100%

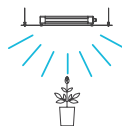
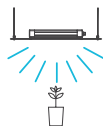
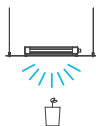

UIS™ PLATFORMA

Platforma UIS™ umožňuje připojit jeden centrální ovladač s několika pěstebními zařízeními současně. Vytvořením tohoto plně integrovaného systému můžete napájet a programovat všechna svá zařízení společně nebo samostatně pro optimalizované řízení pěstebního stanu.

Váš pěstební systém lze regulovat pomocí centra ovladače nebo vzdáleně v aplikaci AC Infinity (spárované s kompatibilními ovladači), kde budete mít přístup k automatizovanému programování a klimatickým datům.

Pomocí našeho adaptéru RJ11/12 a modulu řídicí zástrčky můžete také připojit své oblíbené pěstební světlo a zásuvkové zařízení a integrovat je do platformy UIS.

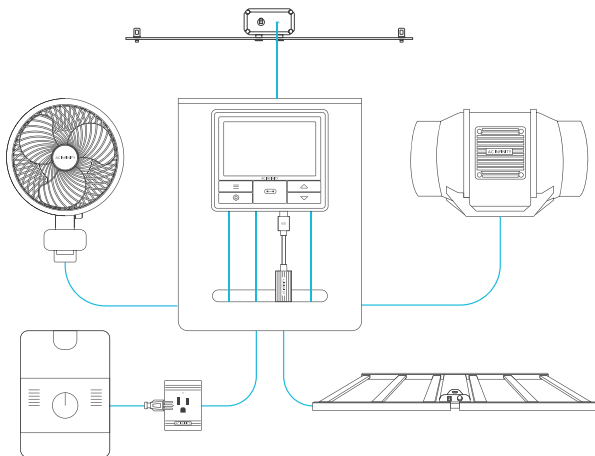

Gěstební zařízení budou prodávána samostatně a v době zakoupení tohoto produktu mohou být ještě ve vývoji.

PŘIDÁNÍ DALŠÍCH SVĚTEL

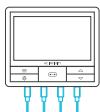

Chytré ovladače AC Infinity jsou vybaveny více porty pro přidání dalších pěstebních světel a sdílení stejného programování. Viz diagram níže pro informace o připojení dalších jednotek.

Chytré ovladače pěstebních světel mohou programovat úroveň intenzity světla a plánované aktivace všech pěstebních světel připojených k jejich portům UIS.

Rozšiřující dongle (prodáván samostatně) umožní připojit další pěstební světla nad rámec počtu jednotek, které váš ovladač podporuje.

Připojení více světel

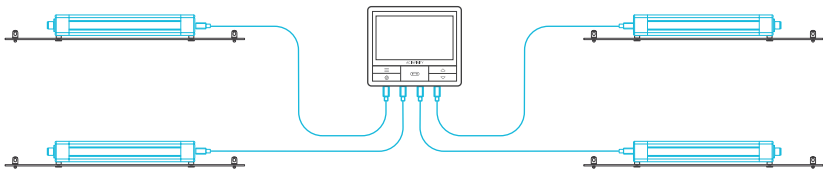

*Chytrý ovladač a dongle se prodávají samostatně.

PŘIDAT DALŠÍ SVĚTLA

PRODLOUŽENÍ ŘETĚZCE

Zasuňte mužský konec rozbočovače* do ovladače UIS. Připojte zařízení UIS nebo napájecí adaptér k prvnímu portu každé úrovně pro napájení ovladače a hubu.

Porty 2–4 mohou být připojeny k dalším rozbočovačům nebo zařízením UIS. Všechna zařízení připojená k tomuto řetězci musí být stejného typu (např. pěstební světla libovolné velikosti) bez ohledu na délku řetězce donglů.

Tento rozbočovač není kompatibilní s UIS adaptéry, jako je RJ11 Lighting Adapter.

*Není součástí balení

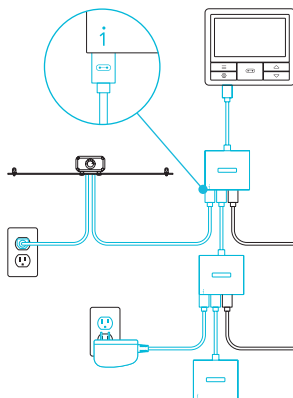

PROGRAMOVÁNÍ

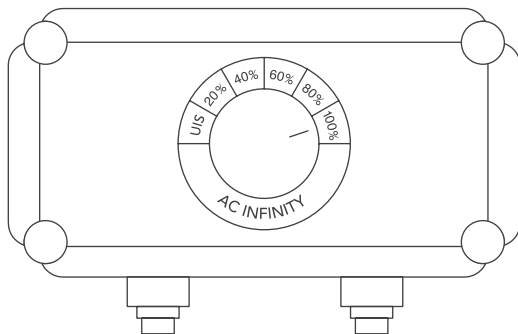

REŽIM VYPNUTO / UIS

Otočením knoflíku na UIS přestane světlo svítit nebo předáte kontrolu chytrému ovladači, pokud je připojen.

ÚROVEŇ INTENZITY

Otočením knoflíku z polohy UIS nastavíte pevnou úroveň intenzity světla v přírůstcích po 20 %, až do 100 %.

PRODUKTY AC INFINITY

Pokročilé Pěstební Stany

Série CLOUDLAB je řada pěstebních stanů navržených k vytvoření ideálních podmínek pro pěstování a usnadnění celoroční kultivace rostlin v interiéru. Disponuje silným plátnem Oxford 2000D s vnitřní diamantově vzorovanou fólií mylar, která maximalizuje svítivost pěstebních světel, a zpevněným rámem s nosností 150 lb. Součástí je montážní deska pro instalaci ovladače AC Infinity.

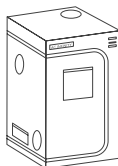

Inline Ventilátory

Série CLOUDLINE je řada kanálových ventilátorů navržených pro tiché větrání AV místností a skříní, jakož i různých DIY projektů cirkulace vzduchu a odsávání. Disponuje tepelným ovladačem s inteligentním programováním, které automaticky upravuje rychlosti kanálového ventilátoru v reakci na změny teploty.

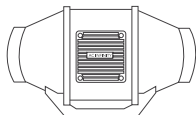

Uhlíkové Filtry

Kanálový uhlíkový filtr je navržen k eliminaci pachů a chemikálií v pěstebních stanech a hydroponiích. Využívá prémiové australské dřevěné uhlí s větší absorpční schopností a delší životností. Umožňuje maximální průtok vzduchu jako součást přírodního nebo výfukového systému.

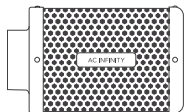

Objevte nejnovější inovace v oblasti regulace prostředí na acinfinity.com

ZÁRUKA

Tento záruční program je naším závazkem vůči vám: produkt prodaný společností AC Infinity bude prostý výrobních vad po dobu dvou let od data nákupu. Pokud bude zjištěna vada materiálu nebo zpracování, přijmeme příslušná opatření stanovená touto zárukou k vyřešení jakýchkoli problémů.

Táruční program se vztahuje na jakoukoli objednávku, nákup, příjem nebo použití jakýchkoli produktů prodaných společností AC Infinity nebo našimi autorizovanými prodejci. Program se vztahuje na produkty, které se staly vadnými, nefunkčními nebo výslovně nepoužitelnými. Záruční program vstupuje v platnost ke dni nákupu a vyprší dva roky od data nákupu. Pokud se váš produkt stane vadným v tomto období, AC Infinity ho nahradí novým nebo vám vydá plnou náhradu.

Táruční program se nevztahuje na zneužití nebo špatné zacházení. To zahrnuje fyzické poškození, ponoření produktu do vody, nesprávnou instalaci, jako je nesprávné vstupní napětí, a nesprávné použití pro jiné než zamýšlené účely. AC Infinity nenese odpovědnost za následné ztráty nebo náhodné škody jakékoli povahy způsobené produktem. Nezaručujeme škody způsobené běžným opotřebením, jako jsou škrábance a promáčknutí.

Contactujte naše obchodní oddělení na dealers@acinfinity.com nebo **(626) 838-4656** pro více informací o našem programu pro prodejce a distributory. Kontaktujte naše oddělení zákaznického servisu na support@acinfinity.com nebo **626-923-6399** pro pomoc s produkty a zárukou. Naše pracovní hodiny jsou pondělí až pátek, 9:00 - 17:00 PST.



Pokud máte s tímto produktem jakékoli problémy, kontaktujte nás a rádi váš problém vyřešíme nebo vám vydáme plnou náhradu!

COPYRIGHT © 2023 AC INFINITY INC. VŠECHNA PRÁVA VYHRAZENA

Žádná část materiálů včetně grafiky nebo log dostupných v této brožuře nesmí být kopírována, fotograficky reprodukována, přeložena ani převedena do jakéhokoli elektronického média nebo strojově čitelné formy, vcelku ani zčásti, bez výslovného povolení AC Infinity Inc.

www.acinfinity.com